

Трапеция

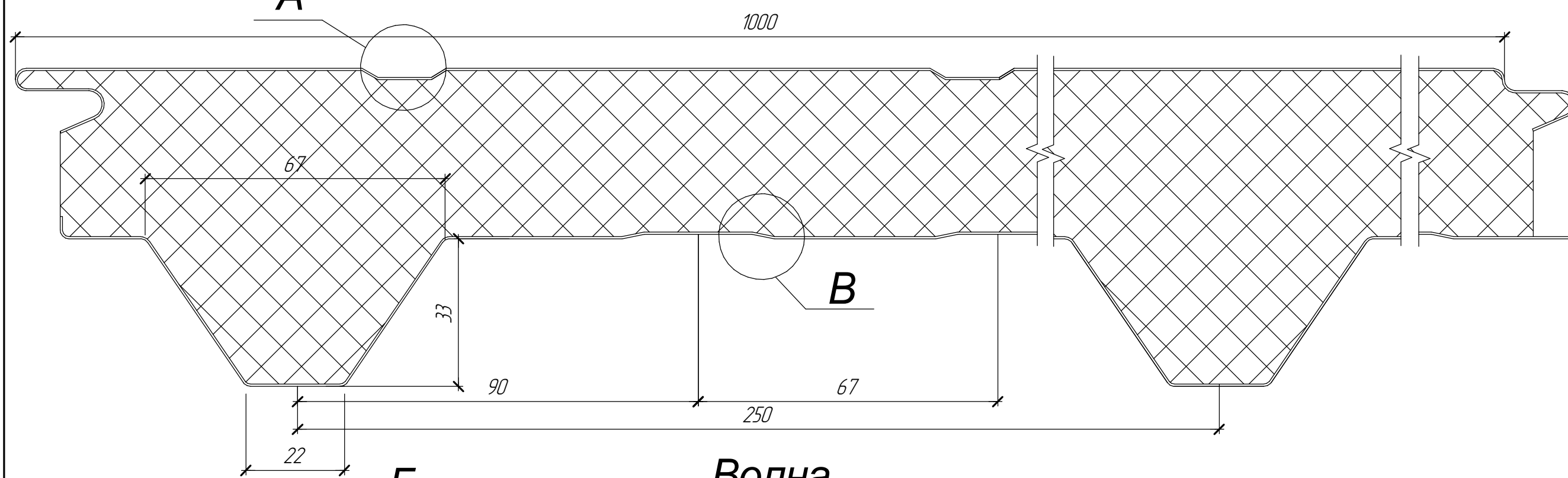

Стык панелей Трапеция

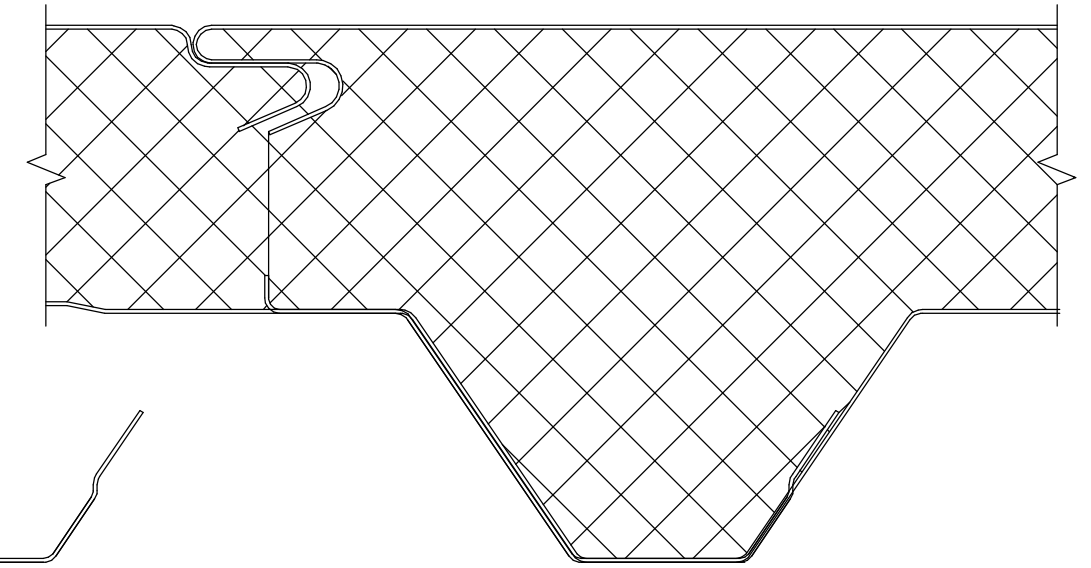

Волна

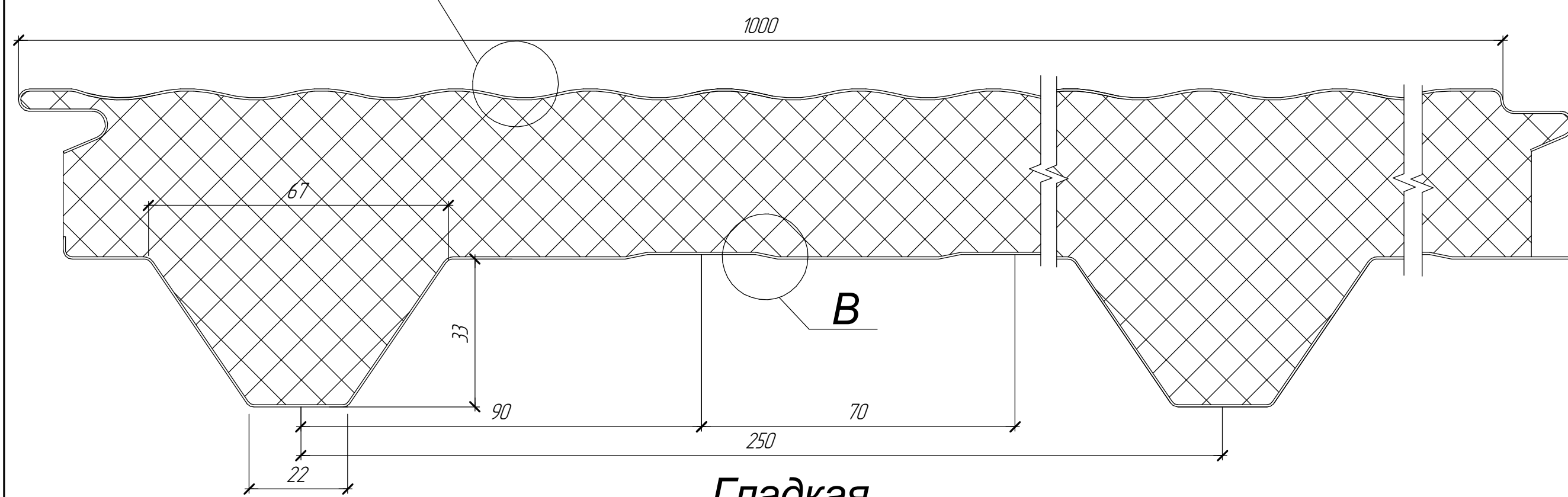

Стык панелей "Волна"

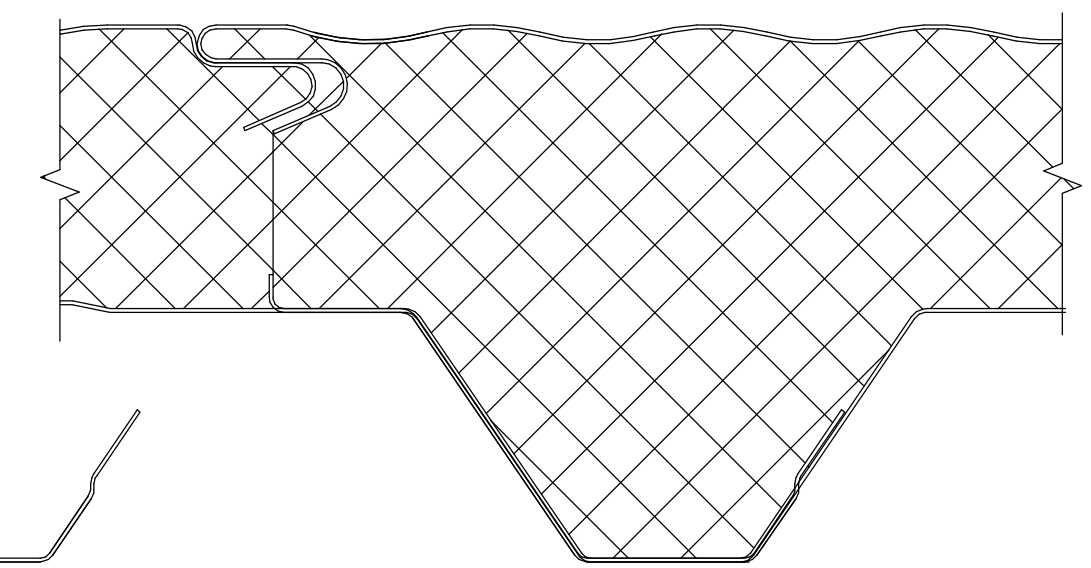

Гладкая

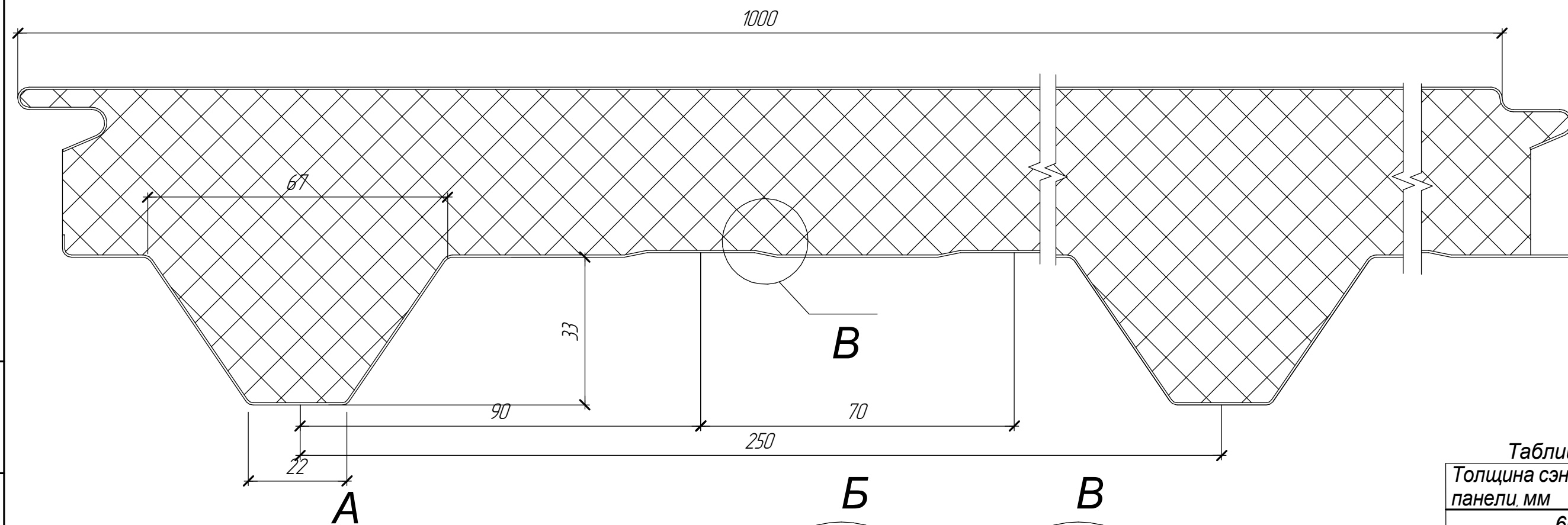

Стык панелей Гладкая

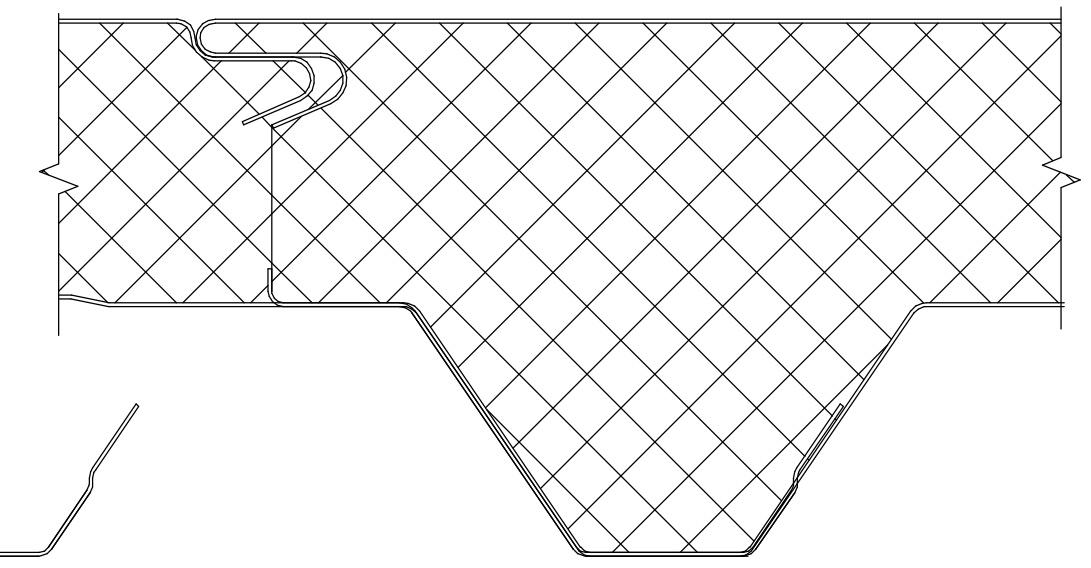

Име № подл. Подп. и дата. Взам. и №

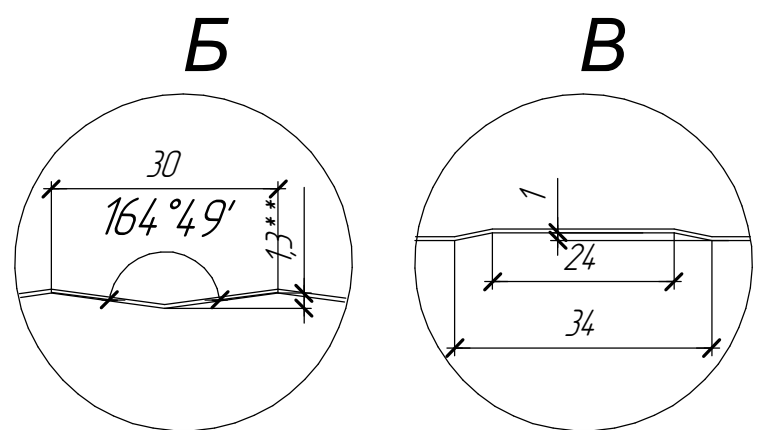
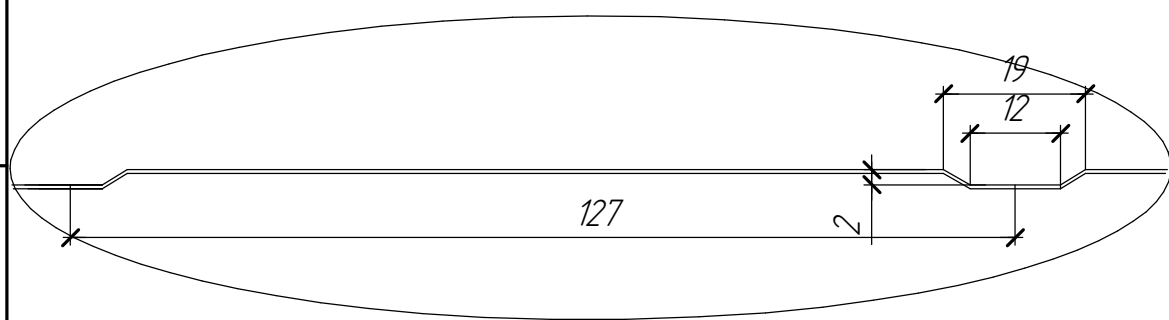

Таблица 1
Толщина сэндвич-панели, мм

60
80
100
120
150
170
200
250

Изм.	Колуч.	Лист	№ док.	Подп.	Дата
Разраб.	Храмова Н.В.				14.09.2021
Пров.	Акимов М.М.				14.09.2021

Кровельные минеральные сэндвич-панели с замком R4			Стадия	Масса	Масштаб
			Лист 1	Листов	
DoorHan					
Формат А2					